

RACCORDEMENT PONT ROULANT :

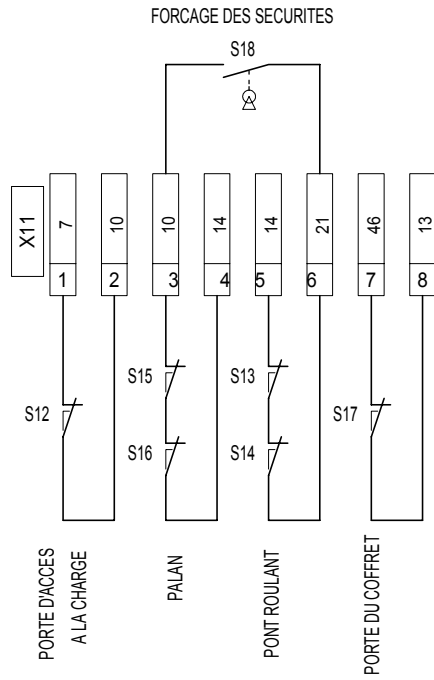

RACCORDEMENT PALAN :

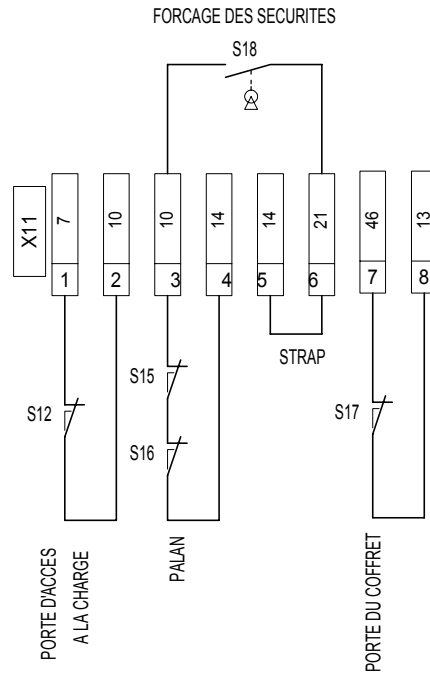

VERSION STANDARD :

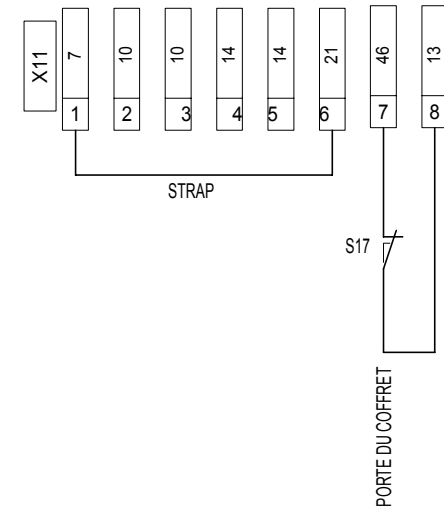

DESSINE :
VERIFIE :
DATE DE CREATION :

Client :
Affaire :

Dossier n° :
03ET01H

Titre dossier : **COFFRET DE CONFINEMENT CCBE**
Titre folio : **BORNIER X12**

INTERIEUR DU COFFRET

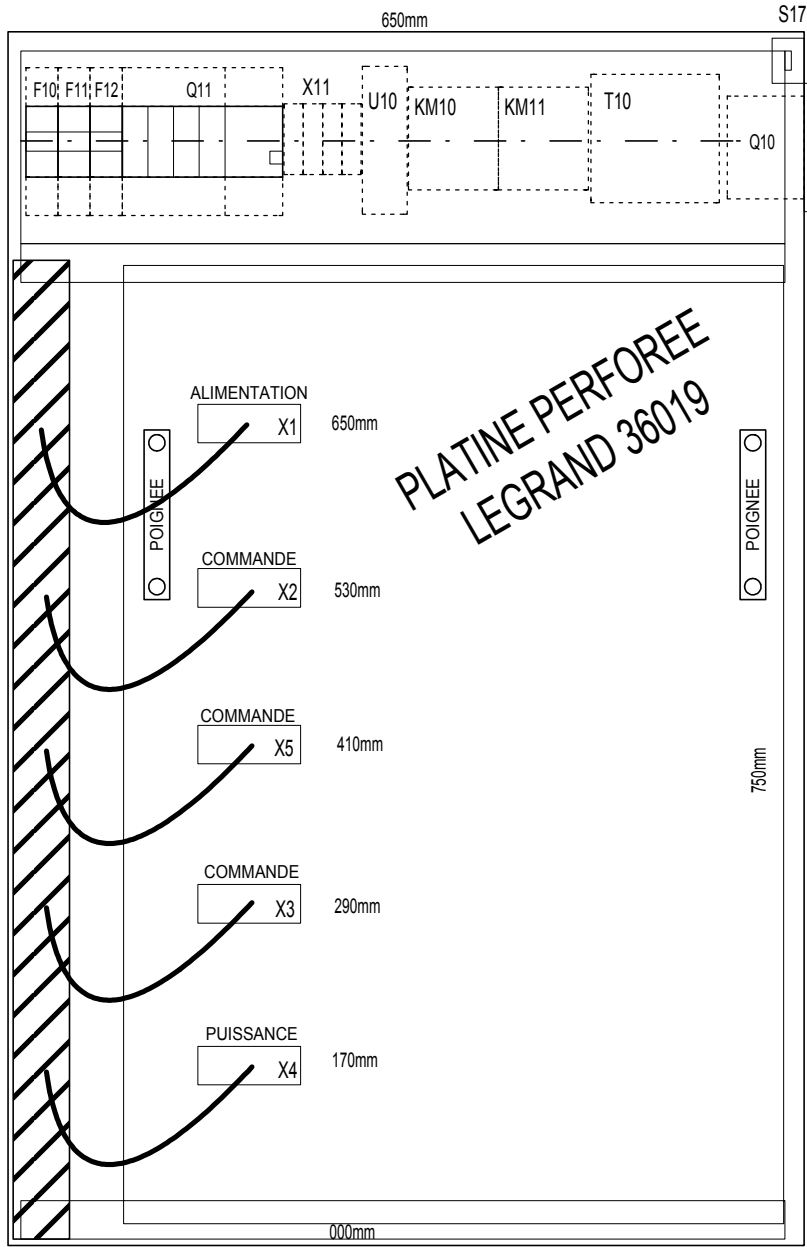

DETROMPAGE :

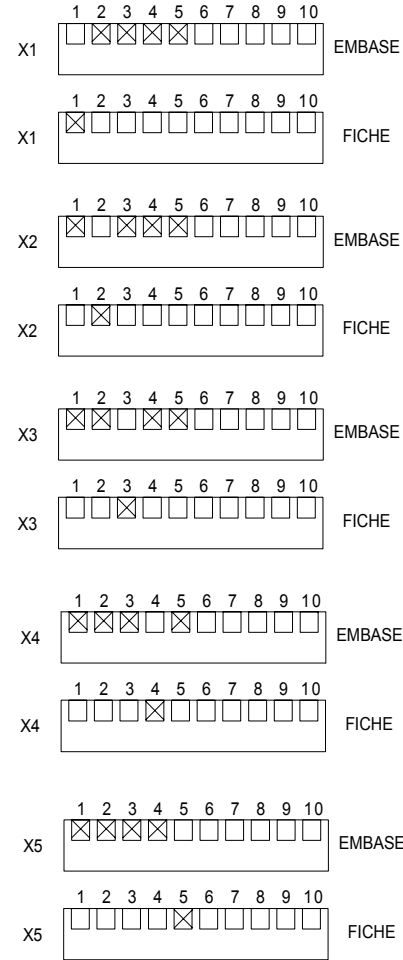

X1, X2, X3, X4, X5	1	FICHE 10 CONTACTS	AB1DVM10235U
	1	EMBASE 10 CONTACTS	AB1DV10235U
	2	REPERES 0 A 9	AB1R11
	1	DETROMPEUR	AB1DV01

DESSINE :
VERIFIE :
DATE DE CREATION :

Client :
Affaire :

Dossier n° :
03ET01H

Titre dossier : **COFFRET DE CONFINEMENT CCBE**
Titre folio : **IMPLANTATION INTERNE DU COFFRET**

FOLIO
04/8
Logiciel SEE v. 2.10

OPTION (UNIQUEMENT POUR PALAN ET PONT ROULANT)

300

650

300

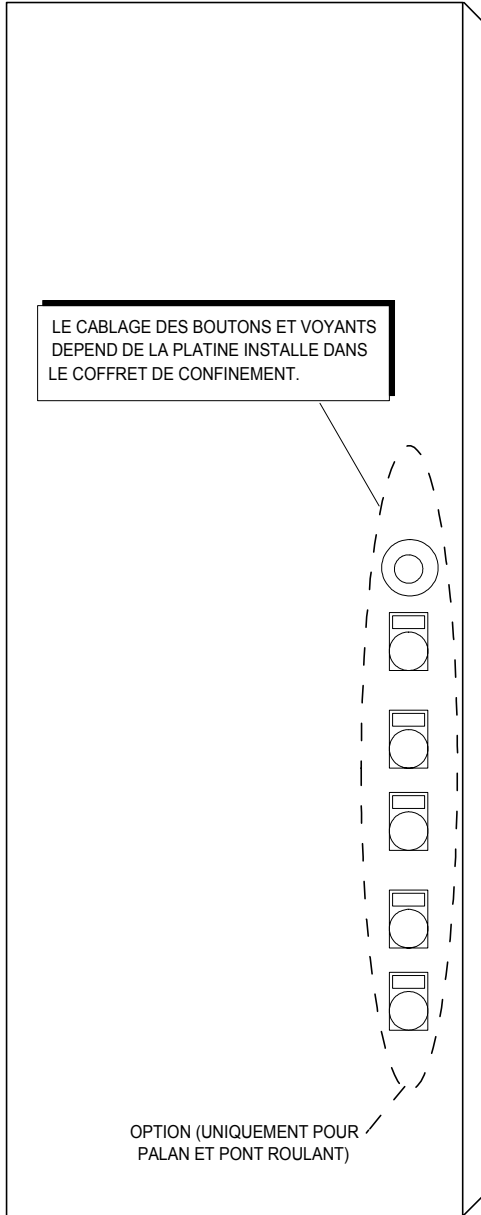

1000

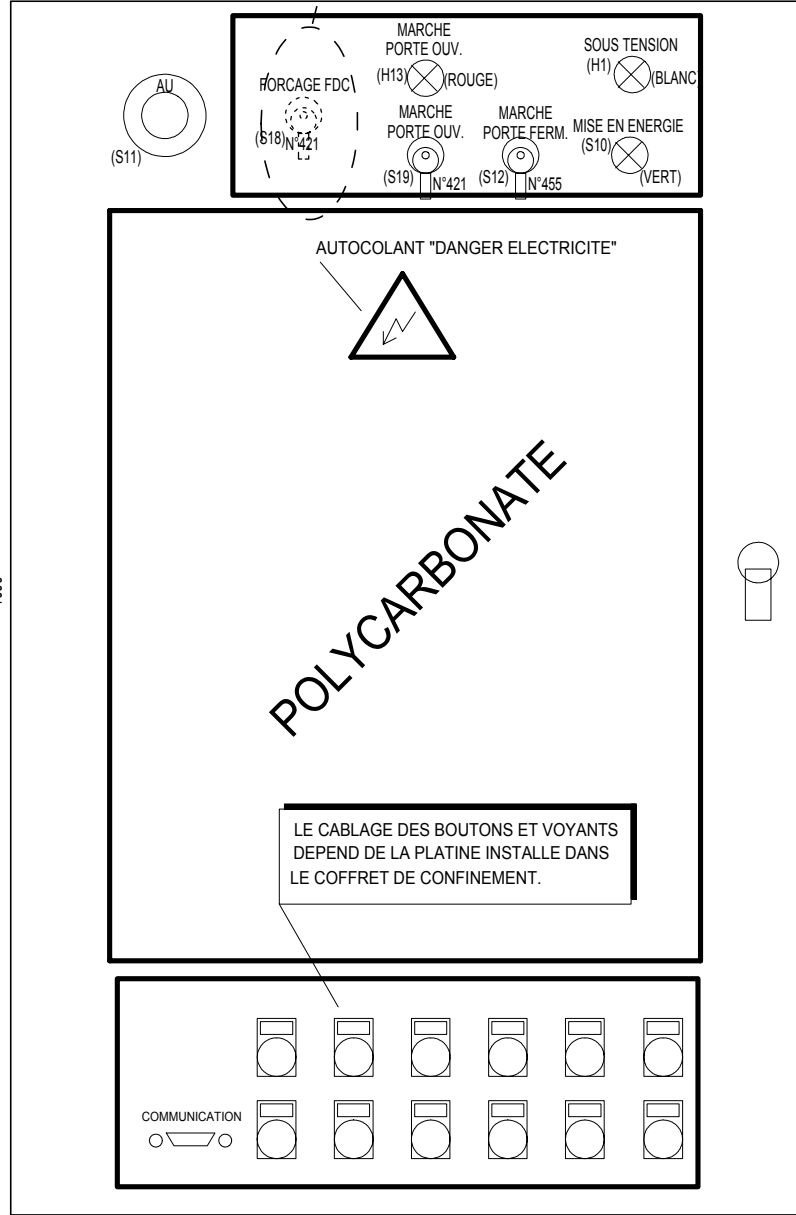

(Q10)

(X10)
ALIMENTATION

(CAPOT PORTE)

CAPOT DE PROTECTION POUR EMPECHER L'ACCES PAR LES ELEVES

PLATINE A CABLER

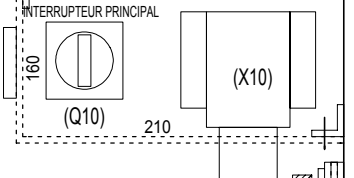

DESSINE :
VERIFIE :
DATE DE CREATION :

Client :
Affaire :

Dossier n° :
03ET01H

Titre dossier : COFFRET DE CONFINEMENT CCBE
Titre folio : FACADES DU COFFRET

FOLIO
05/8
Logiciel SEE v. 2.10

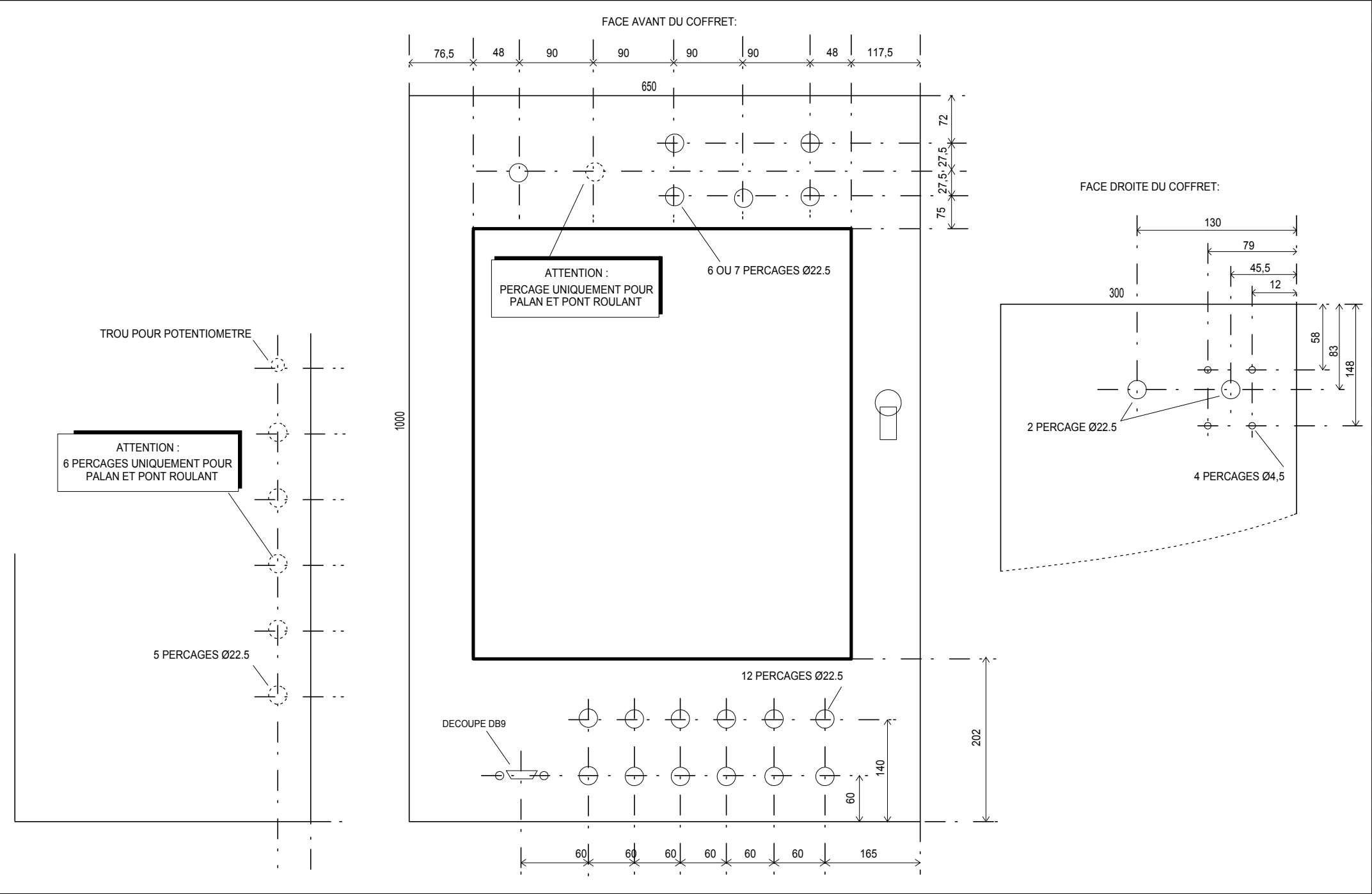

DESSINE :	Client :	Dossier n° :	Titre dossier : COFFRET DE CONFINEMENT CCBE	FOLIO
VERIFIE :	Affaire :	03ET01H	Titre folio : PERCAGES DU COFFRET	06/8
DATE DE CREATION :				Logiciel SEE v. 2.10

REPERE	FOLIO	DESIGNATION	REFERENCE	FABRICANT
F10	02	PORTE FUSIBLE UNI+N 10x38	423661	ABB
	02	CARTOUCHE 10x38 GG 1A	013301	LEGRAND
F11	02	PORTE FUSIBLE 10X38 1P	423660	ABB
	02	CARTOUCHE 10x38 GG 1A	013301	LEGRAND
F12	02	PORTE FUSIBLE 10X38 1P	423660	ABB
	02	CARTOUCHE 10x38 GG 1A	013301	LEGRAND
H10	02	VOYANT BLANC Ba9s Ø22	03704	ABB
	02	LAMPE Ba9s 24V	00388	ABB
H13	02	VOYANT ROUGE Ba9s	03705	ABB
	02	LAMPE Ba9s 24V	00388	ABB
Q10	02	INTERRUPTEUR SECTIONNEUR A MONTAGE SUR PORTE, 16A	910163	ABB
	02	CACHE BORNES TRI	910261	ABB
	02	POLE NEUTRE POUR OT16-25A	910256	ABB
	02	CACHE BORNE POUR 1 POLE OT16	910263	ABB
Q11	02	DISJONCTEUR S 254 C 16	421643	ABB
S10	02	TETE BP VERT AFFLEURANT	03006	ABB
	02	SUPPORT BA9S	00280	ABB
	02	LAMPE Ba9s 24V	00388	ABB
	02	CONTACT F	00556	ABB
	02	ETIQUETTE REARMEMENT	00028	ABB
S11	02	CDP ARRET D'URGENCE	00612	ABB
	02	CONTACT O	00557	ABB
	02	ETIQUETTE AU Ø60	00004	ABB
S12	02	BT A CLE 455 RETRAIT EN B	00750	ABB
	02	CONTACT F	00556	ABB
	02	CONTACT O	00557	ABB
S18	02	BT A CLE 421 RAPPEL AU CENTRE	00756	ABB
	02	CONTACT F	00556	ABB
S19	02	BT A CLE 421 RETRAIT EN B	00751	ABB
	02	CONTACT F	00556	ABB
	02	CONTACT O	00557	ABB
S20	02	FIN DE COURSE DE SECU O+O PG11	261704	ABB
	02	CLE COUDE ANGLE DROIT 13mm	261832	ABB

